



COMPACT
23K Automatische Vierseitenhobel-und Profilierautomaten
23K SUPER

 **scm**

COMPACT 23K

Automatischer Vierseitenhobel- und Profilierautomat

Endlich!



Kleiner Preis. Große Leistung

- Äußerst kurze Rüstzeiten für einen schnellen Bearbeitungswechsel.
- Hohe Profilierkapazität zur Herstellung von Rahmen, Möbelteilen, Fenstern, Türen, Profilen ...

Tausende zufriedene Kunden in der ganzen Welt.

COMPACT 23K SUPER

Automatischer Vierseitenhobel- und Profilierautomat

Noch besser!
Serie K SUPER



- Ausführungen mit 4 bis 6 Spindeln
- Profiliermöglichkeit auf allen Spindeln
- Pneumatischer Andruck der Vorschubrädern
- Motorisch angetriebene Walze im Auslauftisch
- Reichhaltige Auswahl an Sonderzubehör

Machen Sie den Vergleich!

COMPACT 23K

COMPACT 23K SUPER

Stabil, sicher, zuverlässig und praktisch.
Das Ergebnis der großen Erfahrung von SCM.

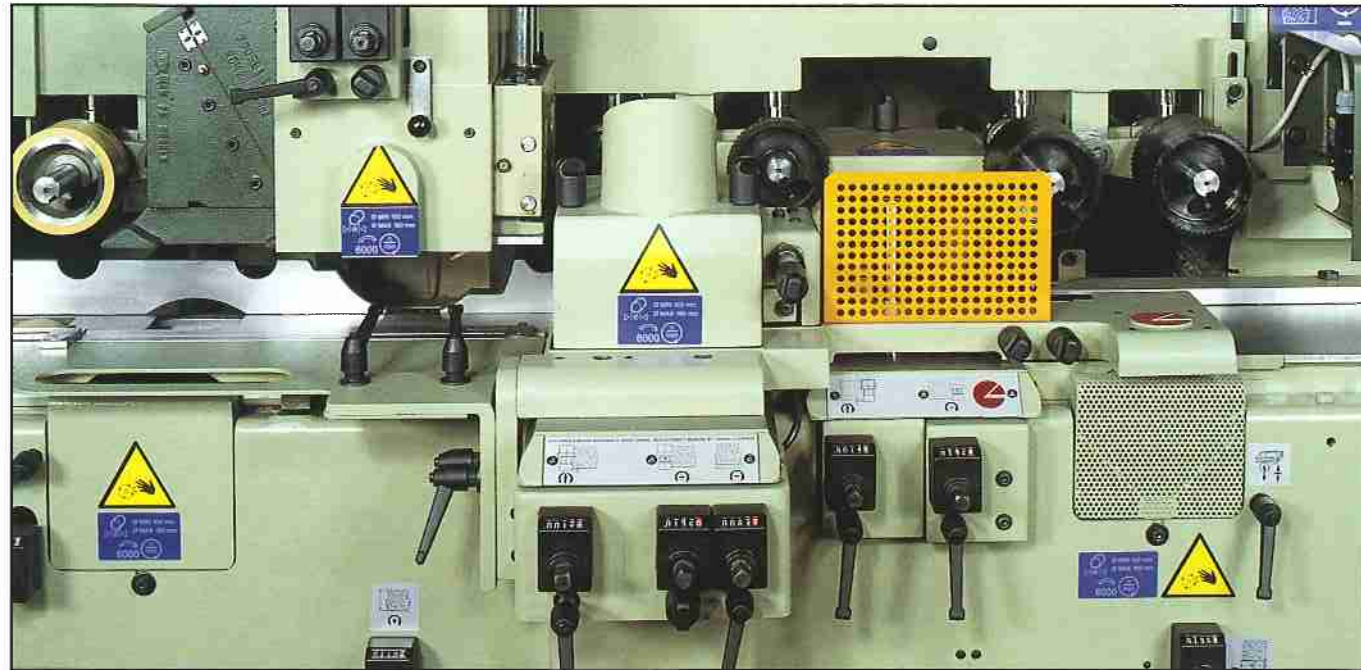

**Setup: Profilwechsel in 3 Minuten.
Unschlagbar!**

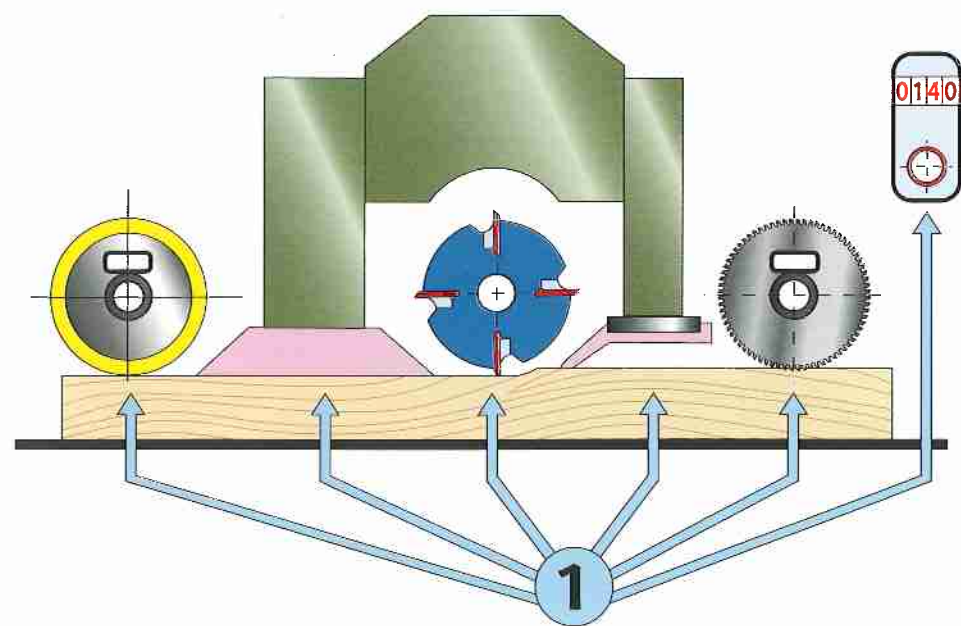

Es muß nur der min. Werkzeugdurchmesser eingestellt werden und schon kann die Maschine arbeiten. Die Einrichtzeiten werden dadurch um bis zu 20 Mal verkürzt.

**Ein echter
Profilfräsautomat,**
mit einer Profilierkapazität von
40 mm und einem axialen
Einstellbereich von 25 mm.

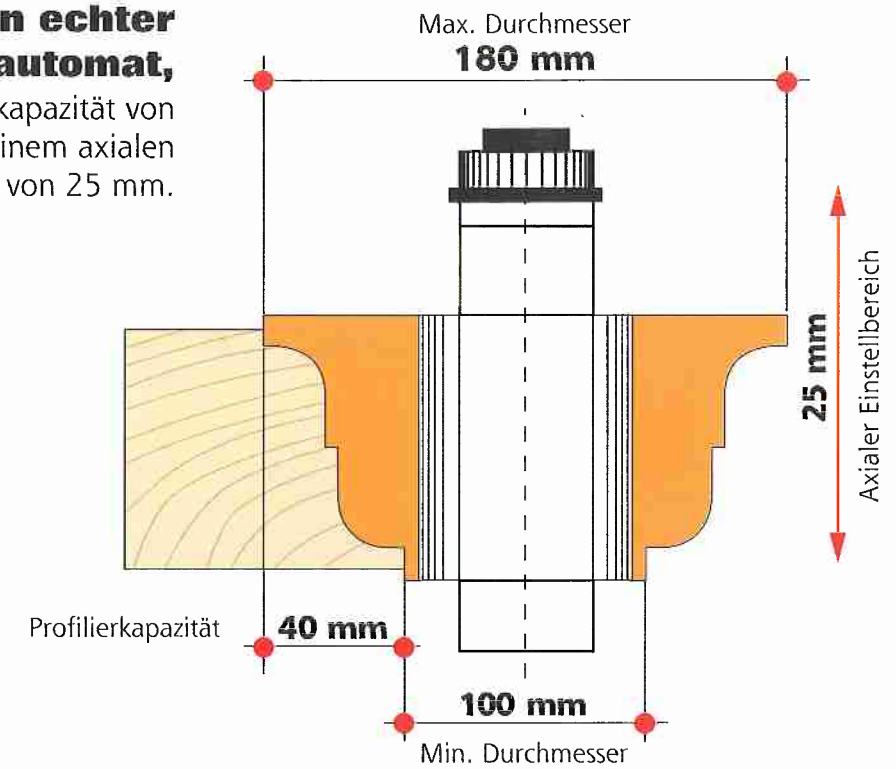

Komplett!

Die Druckschuhe an der linken Spindel und an der Dickenwelle federn aus und sorgen dadurch für optimale Bearbeitungsqualität und zuverlässigen Halt des Werkstücks.

Noch mehr
Für einen noch besseren Vorschub verfügt Compact 23K SUPER über pneumatischen Andruck auf den Vorschubeinheiten und eine motorisch angetriebene Walze im Auslaufsich.

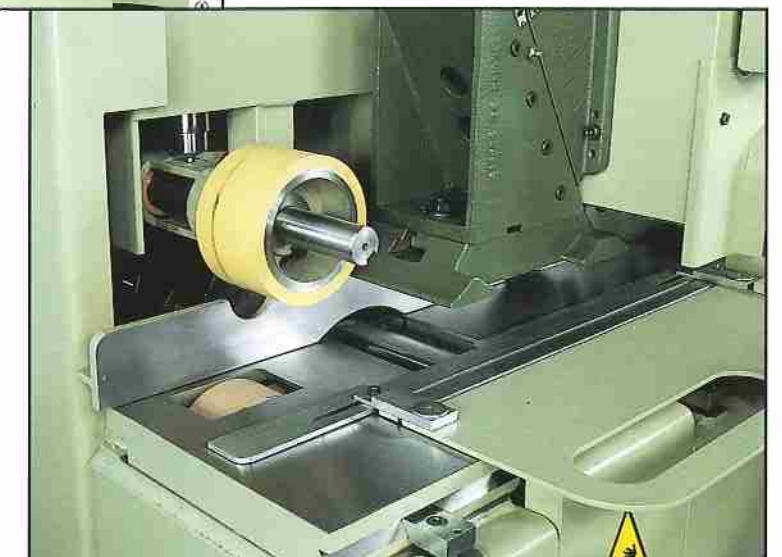

Einige Sonderausrüstungen



CNC

Elektronisch-gesteuerte
Arbeitsbreite und Arbeitshöhe.



Universalspindel,
um 360° schwenkbar, zur Bearbeitung in
jeder beliebigen Stellung.

Automatisch einstellbare linke Vertikalspindel,

ermöglicht die schnelle
Bearbeitung von Werkstücken
unterschiedlicher Breite.

Die Ausführungen

COMPACT 23K

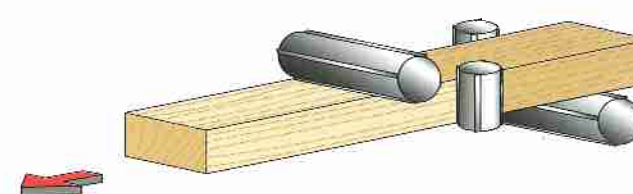

Ausführung 1

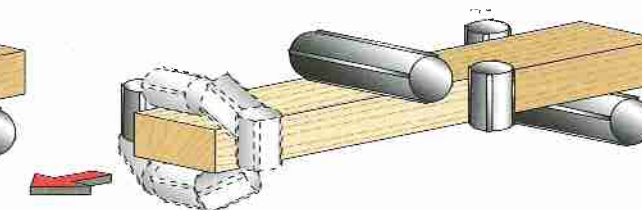

Ausführung 1 mit Universalspindel

COMPACT 23K SUPER

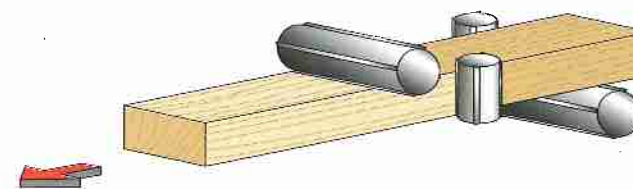

Ausführung 1

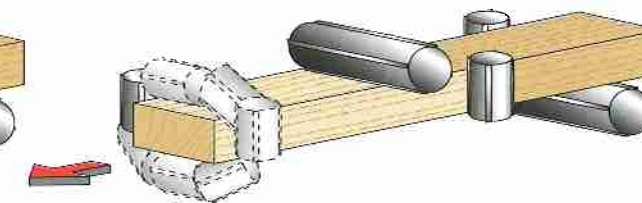

Ausführung 1 mit Universalspindel

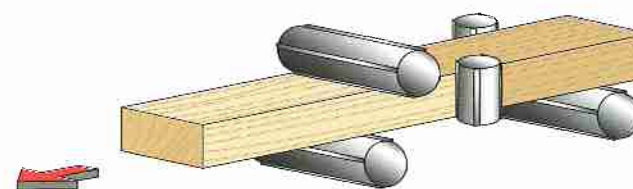

Ausführung 5

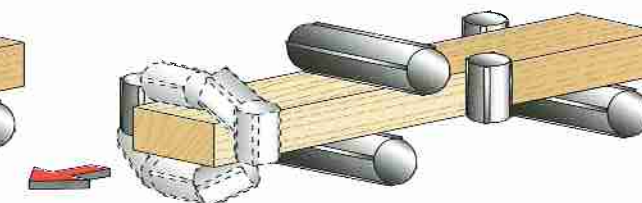

Ausführung 5 mit Universalspindel

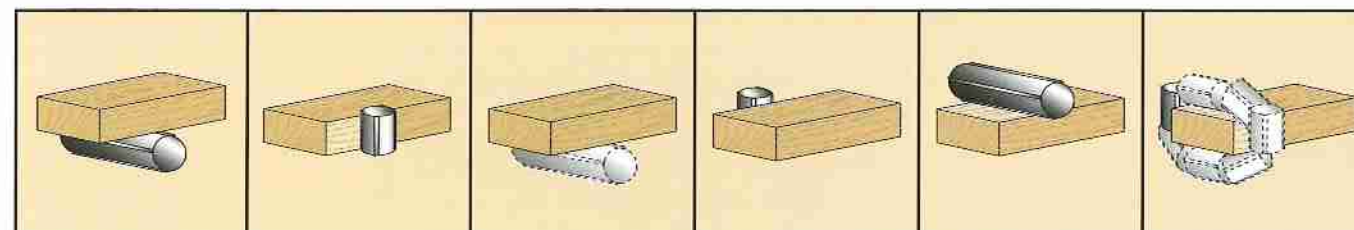

UNTERE
HORIZONTALSPINDEL

LINKE
VERTIKALSPINDEL

VORBEREITUNG
FÜR UNTERE
HORIZONTALSPINDEL

RECHTE
VERTIKALSPINDEL

OBERE
HORIZONTALSPINDEL

UNIVERSALSPINDEL

Technische Daten	23K	23K SUPER
Max. Arbeitsbreite	230 mm	230 mm
Max. Arbeitshöhe	120 mm	120 mm
Vorschubgeschwindigkeiten	6/12 m/min	6/12 m/min
Spindeldrehzahl	6000 U/min	6000 U/min
Min. Durchmesser Profilierwerkzeuge (falls vorgesehen)	100 mm	100 mm
Max. Durchmesser Profilierwerkzeuge (falls vorgesehen)	180 mm	180 mm
Aufspannlänge Vertikalspindeln	140 mm	140 mm
Aufspannlänge Horizontalspindeln	253 mm	253 mm
Axiale Verstellung der Werkzeughalterspindeln	25 mm	25 mm
Aufgabetischlänge	2000 mm	2000 mm

In diesem Katalog sind die Maschinen mit Sonderzubehör dargestellt. Die Firma behält sich das Recht vor, die Daten und Maße ohne Verankündigung zu ändern, ohne dabei die EG-Vorschriften hinsichtlich der Sicherheit zu beeinflussen

Wichtigstes Sonderzubehör

- Universalspindel
- Automatisch einstellbare linke Spindel
- Elektronisch-gesteuerte Arbeitsbreite und Arbeitshöhe
- Vorschubgeschwindigkeit von 4 bis 24 m/min einstellbar
- Aufgabetisch L = 2500 mm

Abmessungen

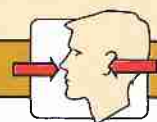
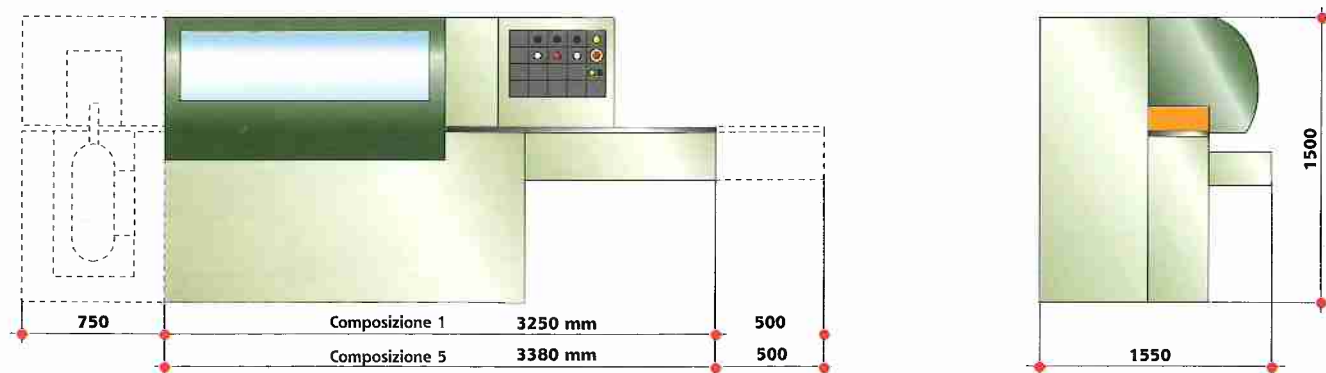

GERÄUSCH - STAUB

Modell	Schallemission gemäß ISO/DIS 7960				Staubemission gemäß DIN 33893	
	Arbeitsplatz LAeq [dB (A)]				[mg/m ³]	
	Werkstückeinlauf		Werkstückauslauf		Station Nr. 1	Station Nr. 2
	Leerlauf	Arbeit	Leerlauf	Arbeit		
COMPACT 23 K	82,4	88	79	86,5	0,27	0,35
COMPACT 23 K SUPER	82,4	88	79	86,5	0,27	0,35

scm



UNI EN ISO 9001-108



SCM ist seit über 40 Jahren als Hersteller von Holzbearbeitungsmaschinen tätig und bildet gleichzeitig den historischen Kern der gleichnamigen Gruppe.

SCM-Kunden können nunmehr auch auf den kürzlich eingerichteten Service "Zufriedene Kunden" zählen: Ein fester Ansprechpartner bei allen Belangen.

Diese gehört mit 2000 Beschäftigten, 16 angeschlossenen Firmen, 11 Produktionsstätten und einem Exportanteil von 70 % seiner Gesamtproduktion zu den weltgrößten Herstellern der Branche.



SCM kann auch von konzerneigenen Strukturen Gebrauch machen: **CSR - Consorzio Studi e Ricerche** und **CSR Training Centre**.

Das CSR - Consorzio Studi e Ricerche verfügt über modernste Versuchseinrichtungen und ein Lärmforschungslabor mit nahezu schalltotem Raum zur Geräuschpegeluntersuchung.

SCM produziert die größte Palette von Werkzeugmaschinen für die Weiterverarbeitung von Holz. Die Konstruktion aller Maschinen erfolgt mit Hilfe von CAD-Systemen und die Produktion mit modernster Fertigungs- und Steuerungstechnik. In der ganzen Welt sorgen spezialisierte SCM-Techniker für einen kompletten Kundendienst, der auch ein Ferndiagnose-System über Computer und ein engmaschiges Netz von Ersatzteile Außenlagern umfaßt.

Dadurch erfüllen sämtliche Maschinen auch die strengsten internationalen Sicherheits-, Ergonomie- und Umwelt- sowie Gesundheitsschutzvorschriften. Das CSR Training Centre ist eine Berufsschule zur Ausbildung von Fachleuten für die Holzindustrie aus aller Welt.

